



NEC PHILIPS

NEC PHILIPS UNIFIED SOLUTIONS

Sopho IPC-100



12TXD 16TXD 22TXD
Guia d'usuari



Abans d'utilitzar el Telèfon...

Gràcies per adquirir el sistema NEC - Philips "XN120 - IPC100".

A causa de la flexibilitat del sistema, els codis d'usuaris i accés a facilitats poden ser diferents dels exposats en aquesta guia. Consultar amb l'administrador i prendre nota si hi hagués diferències.

Us del Telèfon...

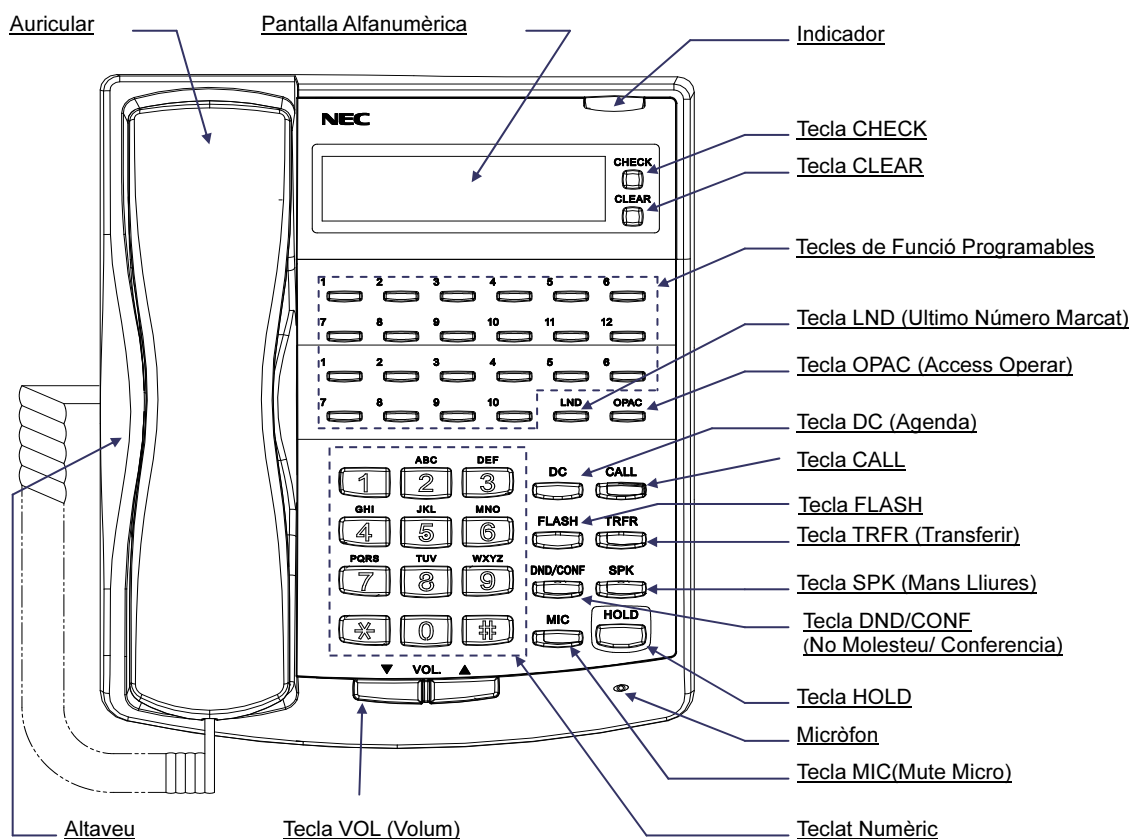

Funcions	12/16/22 TXD	12/16/22 TD
Tecles Programables	12/16/22	12/16/22
Tecles Prog Adicion.	10	10
Pantalla	Si	No
Tecles CHECK/CLEAR	Si	No
Mans Lliures	Si	No (En recepció)
Consola DLS	Si	No
Suport Mural	Sí (Incorporat)	Sí (Incorporat)

Opcions Mans Lliures

- La Facilitat Mans Lliures ens permet fer i respondre trucades només premen la tecla SPK” en lloc de despenjar l'auricular.
- Activant el Mans Lliures Automàtic, podem prémer la tecla CALL sense despenjar l'auricular.
- Activant la resposta automàtica en veu, podem respondre a trucades internes amb només dirigir la veu cap al telèfon.

Programar Marcació Abreujada.

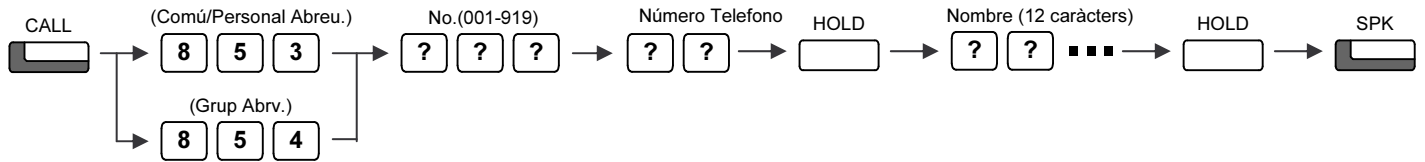

- ◆ Les posicions d'agenda Comú / Personal (per defecte):
Marcació 2-dígit: Comú = 00-79, Personal = 80-99, o
Marcació 3-dígit: Comú = 000-899, Personal = 900-919.
- ◆ Per a la marcació d'agenda de Grup es requereix una programació del sistema. Preguntar a l'administrador del sistema.
- ◆ Es poden gravar fins a 36 dígit en cada posició d'agenda.
- ◆ Per esborrar (nombre & nom), premeu "CLEAR".

Utilitza el teclat numèric del telèfon per introduir lletres, seguint el quadre següent.
Per exemple, prémer "2" un cop per introduir la lletra "A", dos cops per "B", etc...

	Número de Pulsacions												
	1	2	3	4	5	6	7	8	9	10	11	12	13
1	1	@	[\]	^	_	'	{		}	→	←
2	A	B	C	a	b	c	2						
3	D	E	F	d	e	f	3						
4	G	H	I	g	h	i	4						
5	J	K	L	j	k	l	5						
6	M	N	O	m	n	o	6						
7	P	Q	R	S	p	q	r	s	7				
8	T	U	V	t	u	v	8						
9	W	X	Y	Z	w	x	y	z	9				
0	0	!	"	#	\$	%	&	'	()			
*	*	+	,	-	.	/	:	;	<	=	>	?	

Acceptar caràcter i moure el cursor un lloc a la dreta. Cliqueu dues vegades per "espai".

DND/CONF



Esborra el caràcter introduït a l'esquerra, (Tecla Backspace).

Programar Tecles de Funció.

Les tecles programables poden ser programades per visualitzar l'estat de línies i extensions, però també ens permeten activar certes facilitats

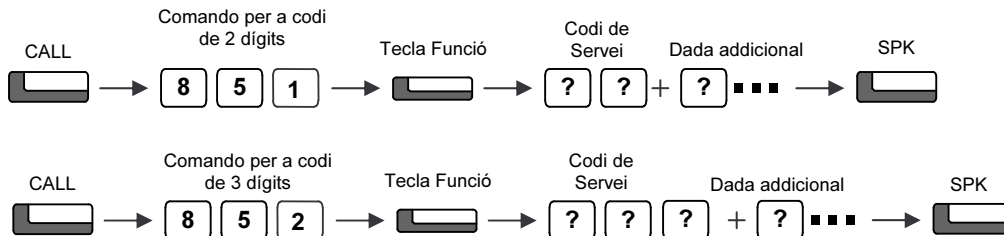

- ◆ Una tecla no podrà ser sobreescrit sense haver-la abans esborrat.
- ◆ Les tecles Programables poden esborrar introduint el Codi de Servei 00.

Codis de Servei Comuns:

01	DSS (extensions)	10	Desviament – Immediat
03	DND (No molesteu)	11	Desviament – Ocupat
04	Música Ambient en Telefono (ON/OFF)	12	Desviament – No Contesta
05	Headset (Auriculars)	13	Desviament – Ocupat/No Contesta
08	Llista de Trucades entrants	14	Desviament – Doble Timbre
19	Zona Megafonia Externa	15	Desviament – Segueix-me
20	Megafonia General	16	Desviament – Selecció d'opció de Desviament
21	Zona Megafonia Interna	17	Desviament – Extern
22	Megafonia Interna General	29	Retrucada Automàtica
27	Agenda- Comú/Personal	30	Salvar Número Marcat
28	Agenda – Grup	31	Memòria Número

Programació DSS/Extensió

Les tecles de funció programables poden ser DSS (Selecció Directa d'Extensió) o números externs. Podem trucar simplement prement la tecla, sense necessitat de marcar el número.

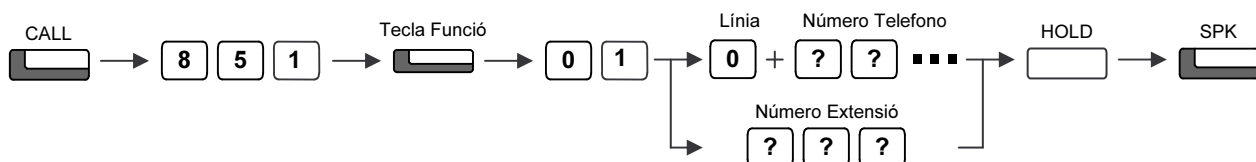

- ◆ Les tecles de funció gravades amb extensions o línies, disposen de dos colors per mostrar l'estat d'aquestes, Apagat = Off, Ocupat = Encès.
- ◆ Quan gravem un número extern, haurem d'incloure el codi d'accés a línia, abans del número de telèfon. Podem gravar fins a 36 dígits.
- ◆ Abans de prémer SPK per finalitzar, podem prémer una altra tecla per programar-la.

Fer Trucades.

(1) Fer una Trucada Externa

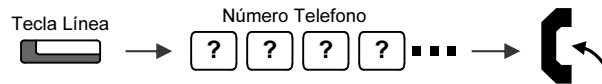

(2) Fer una Trucada Externa

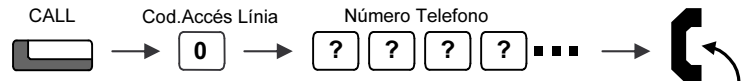

- ◆ *Escoltar to abans de marcar.*
- ◆ *Podem tenir programades tecles de línia o grups de línia. Consultar.*
- ◆ *Es possible no tenir que marcar el codi de accés a línia. Consultar amb l'administrador.*

Fer una Trucada Interna

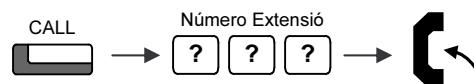

- ◆ *També és possible prémer la tecla CALL després de marcar.*
- ◆ *Mentre escoltem el to de trucada, podem prémer "1" per efectuar un anunci vocal sobre l'extensió.*

Us de Tecles de Marcació Ràpida (DSS)

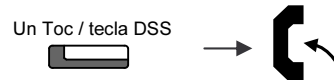

El telèfon / Extensió haurà de ser anteriorment registrat en tecles d'un toc / DSS

Usant l'Agenda <Trucades Externes>

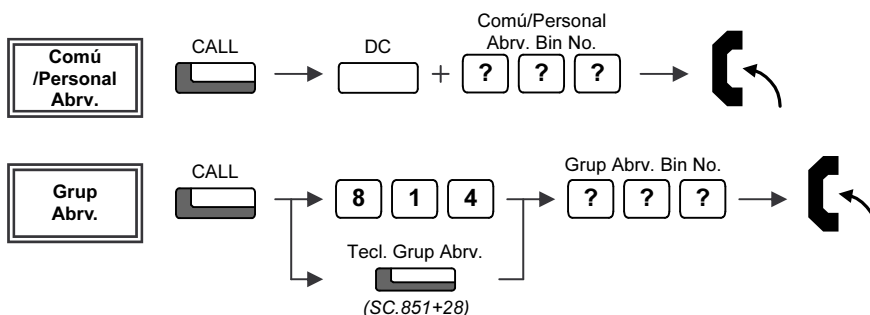

- ◆ *Les posicions d'agenda Comú/Personal (per defecte):
Marcació 2-dígitos: Comú = 00-79, Personal = 80-99, ó
Marcació 3-dígitos: Comú = 000-899, Personal = 900-919.*
- ◆ *Per a la marcació d'agenda de Grup es requereix una programació del sistema. Preguntar a l'administrador del sistema.*

Retrucada.

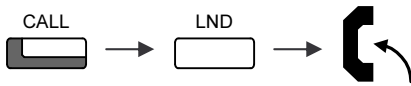

Lista Retr.

El sistema manté els últims 10 números marcats els quals poden ser visualitzats i marcats. (Només en telèfons XN120)

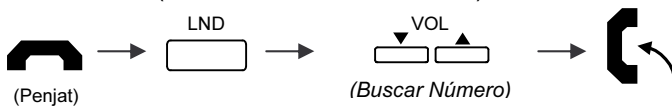

Remarcació Automàtica <Trucada Sortint>

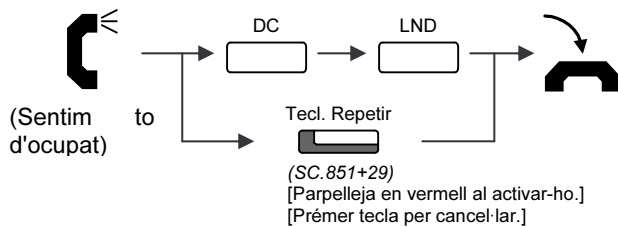

- ◆ El sistema periòdicament remarcarà el número.
- ◆ Hem de penjar quan ens contestin.
- ◆ Podem cancel·lar aquesta funció prement "DC" i "LND" estant el telèfon en repòs.
- ◆ No es reserva línia. El sistema seleccionarà una altra línia, si l'original està ocupada.

Si la nostra trucada no pot ser cursada...

Prereserva de Extensió i Línia

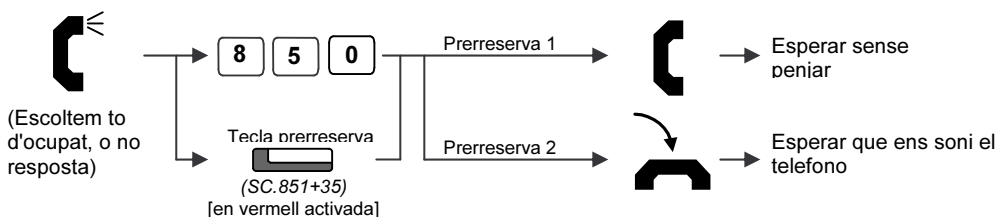

- ◆ **Prereserva 1:** Per a trucades internes, esperar que ens responguin, quan escoltem to de trucada.
- ◆ Per línia, començar a macar, quan escoltem to de línia.
- ◆ **Prereserva 2:** Per a trucades internes, quan soni el nostre telèfon, despenjar i esperar que ens contestin.
- ◆ Per línia, quan soni el nostre telèfon, despenjar escoltar to i començar a marcar.

Cancel·lar Prerreserva

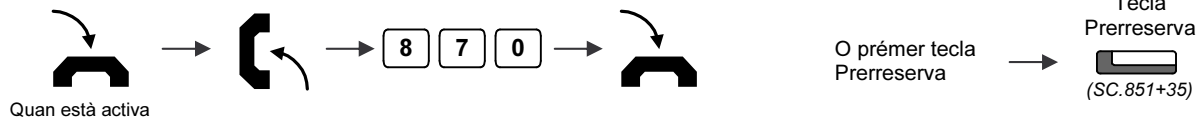

Enviar Senyal de Trucada Quan Comuniquen.

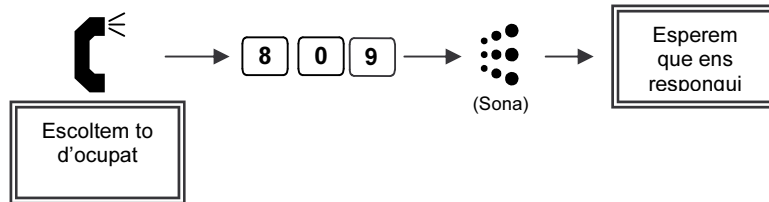

Inclusió.

Inclusió amb l'interlocutor.

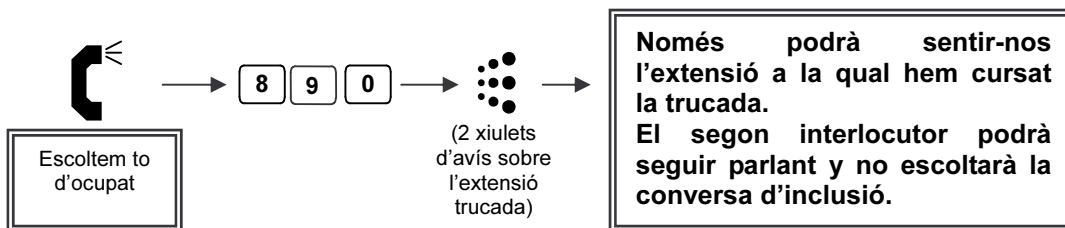

Inclusió en la conversa.

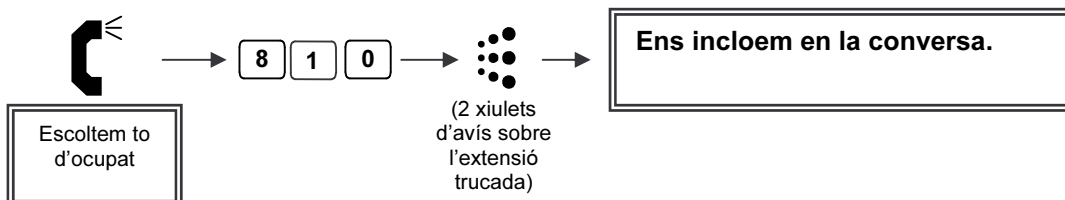

Per activar aquesta funció parlar amb l'administrador del sistema.

La realització d'aquesta funció sobre una comunicació requereix que sigui anunciada en el moment de realitzar-se, ja que pot incórrer a responsabilitats legals.

Es poden habilitar diferents nivells d'inclusió.

Senyalització d'Avís.

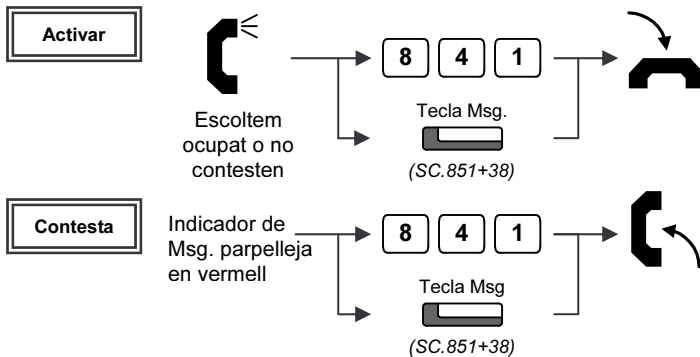

- ◆ Quan activem un avís, en la nostra extensió, l'indicador de missatge lluirà en vermell.
- ◆ L'indicador d'avís s'apagarà quan ens contestin el missatge.

Verificar i Contestar una Indicació d'Avís.

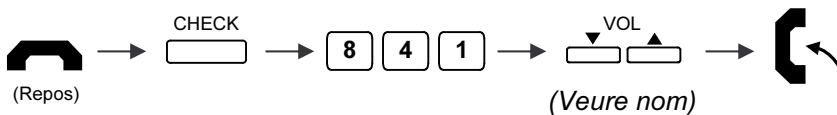

Cancel·la la Indicació d'Avís.(A l'extensió origen)

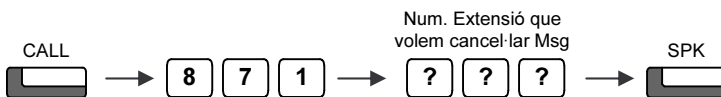

Esborrar tota Indicació d'Avís

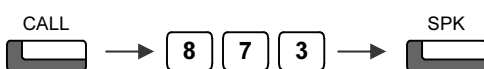

- ◆ Esborrem tots els missatges que ens han deixat i que hem deixat.

Resposta de Trucades.

Contestar una Trucada Externa

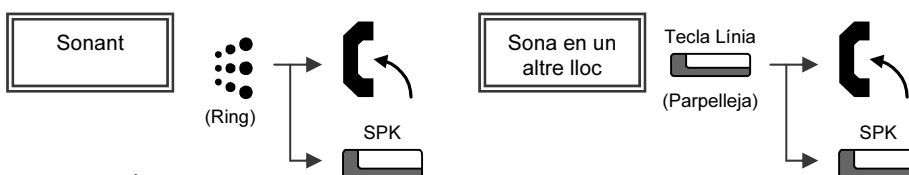

Resposta de Trucades (2).

Contestar una Trucada Interna



- ◆ El mode de resposta a trucades internes pot ser: Timbre= CALL + 823, "Veu" = CALL + 821.

Capturar trucada d'una altra Extensió

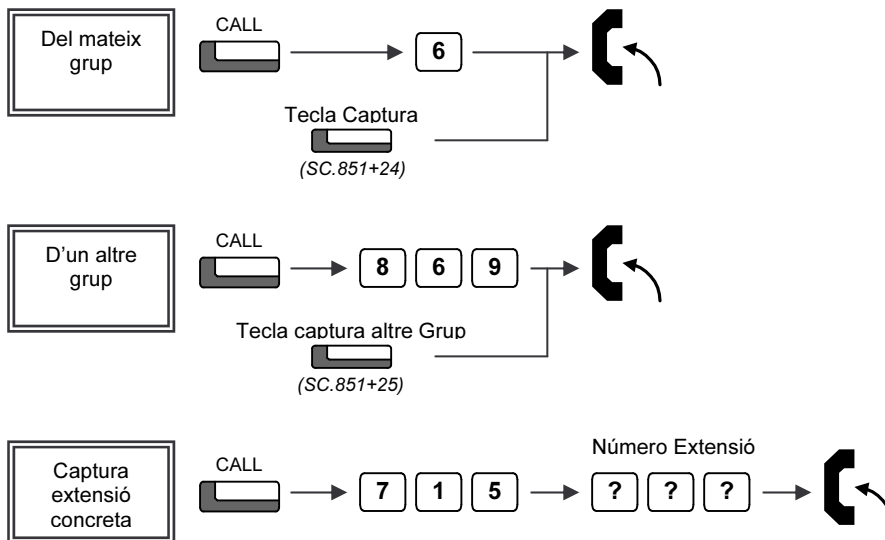

Retenir / Transferir Trucades.

Deixar una Trucada en Espera / Recuperar la Trucada

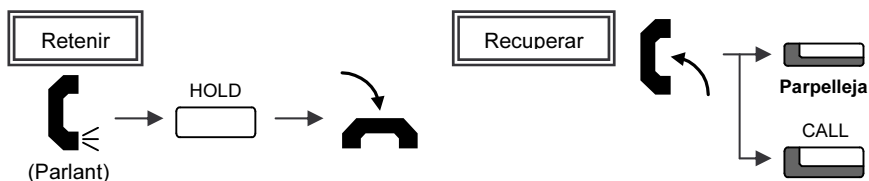

- ◆ Quan una trucada interna es posa en espera, la retenció serà "Exclusiva" al telèfon.
- ◆ Mentre que una trucada externa, posada en retenció podrà recuperar-me des d'una altra extensió.

Retenir / Transferir Trucades (2).

Deixa una Trucada en Retenció Exclusiva

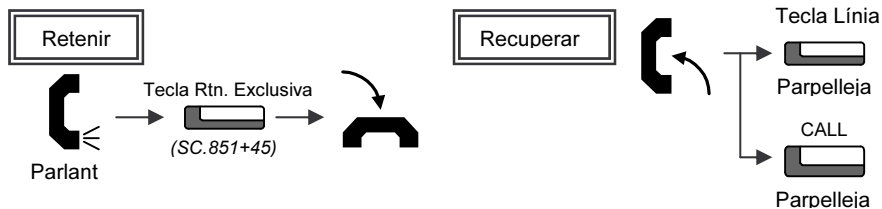

- ◆ *Es requereix programació per a l'ús d'aquesta facilitat. Preguntar a l'administrador del sistema.*
- ◆ *Una trucada externa, en retenció exclusiva, no podrà recuperar-se des d'una altra extensió.*

Recuperar una Trucada en Retenció (Si no tenim tecles de línia)

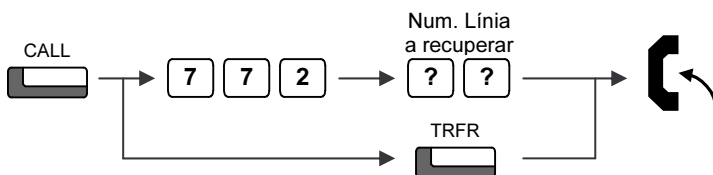

Transferir la Trucada a una altra Extensió

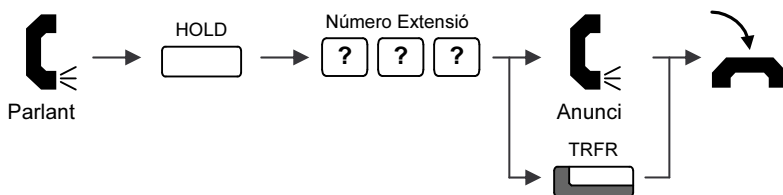

- ◆ *Si el nostre telèfon te DSS o tecles de marcatge ràpid amb l'extensió a la qual volem transferir, podem prémer aquesta, en lloc de la seqüència "HOLD + Número Extensió".*

No Molestar (DND).

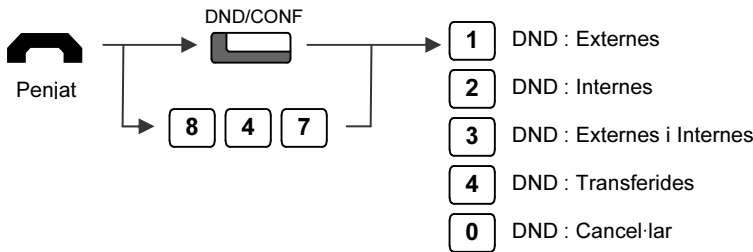

◆ Quan ho activem la tecla DND / CONF, aquesta lluirà i el to en l'auricular canviarà.

Saltar un No Molestar.

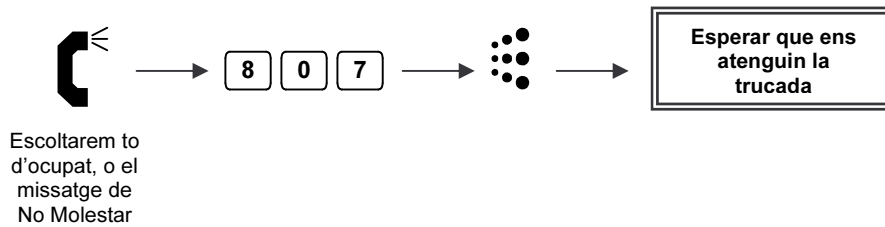

Desviaments.

Desviaments / Segueix-me Condicional

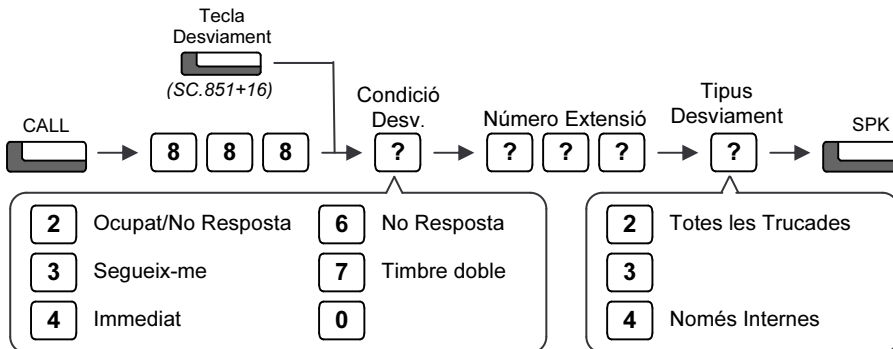

◆ Un cop activat la tecla DND / CONF, lluirà i el to de trucada interna canviarà.

Desviament Extern

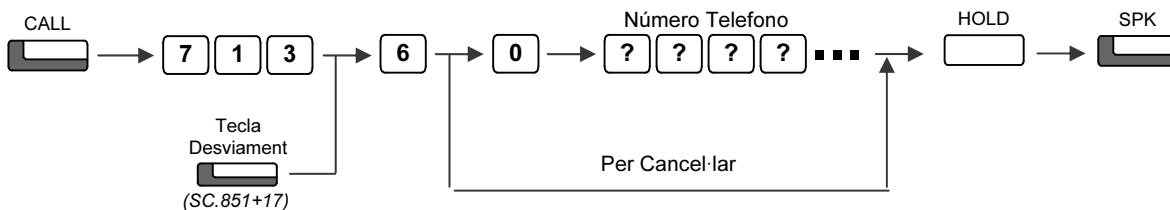

◆ Un cop activat la tecla DND / CONF, lluirà i el to de trucada interna canviarà.

Desviaments / Segueix-me Incondicional

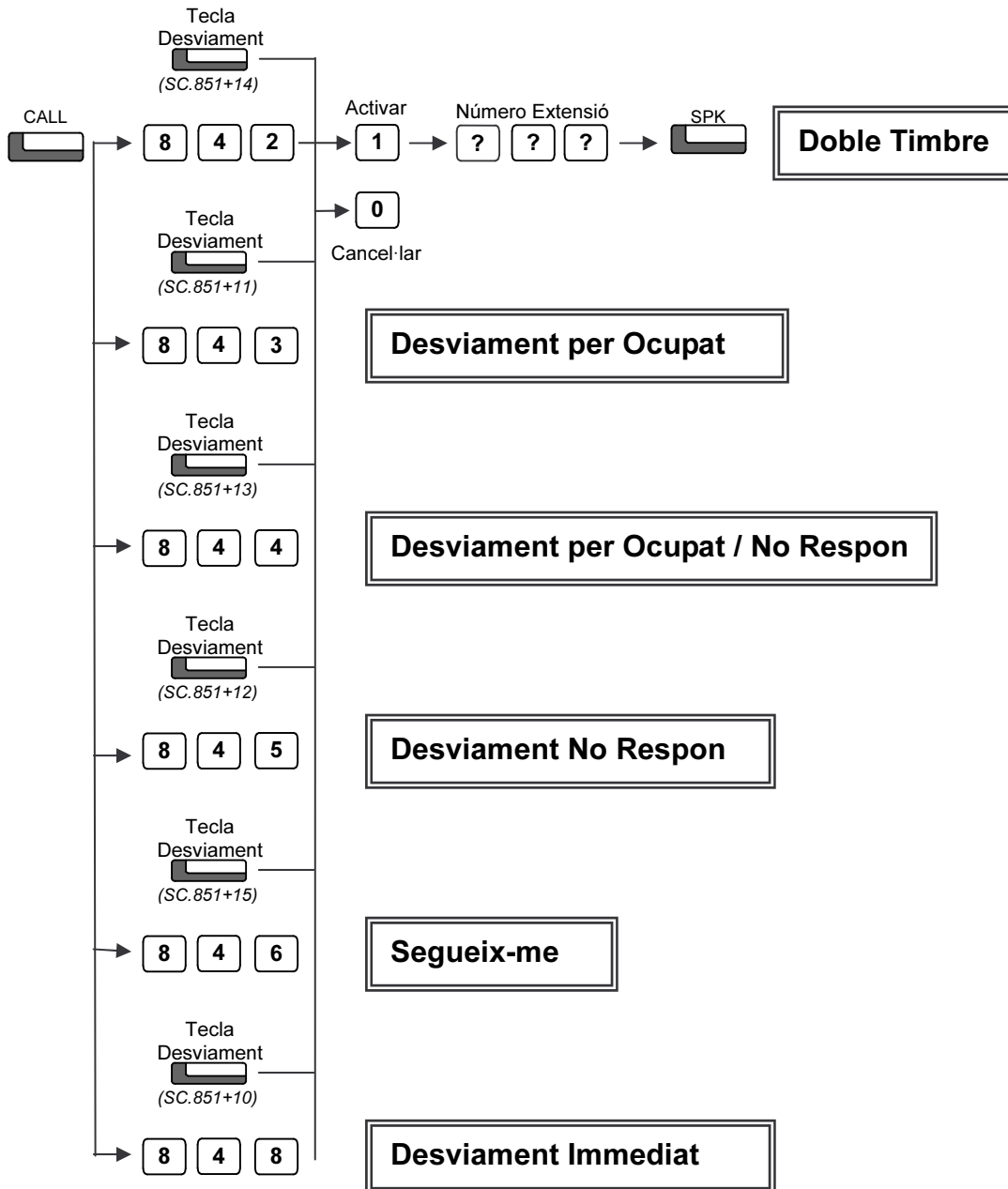

- ◆ *El Segueix-me s'activa des de l'extensió de destinació i es pot desactivar des de qualsevol de les dos.*

Desviament Grup de Departament

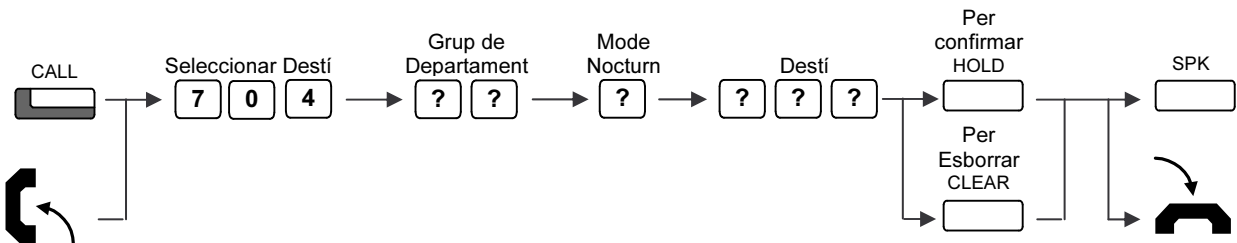
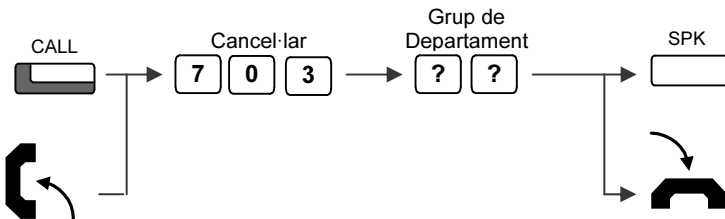
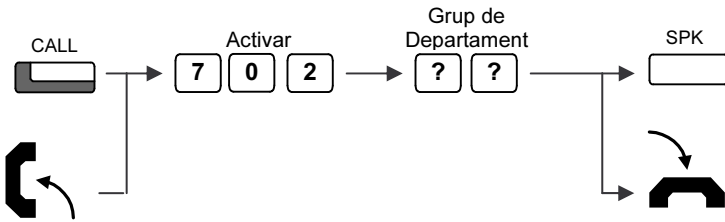

- ◆ Com a destinació es pot seleccionar una extensió o un número extern, hem de posar el codi de línia al davant del número...
- ◆ Preguntar a l'administrador del sistema que grup de departament esta rebent les trucades.
- ◆ El comando 705 és per a activar un desviament retardat, i el comando 706 és per a cancel·lar.

Desviament amb Saludo Personal

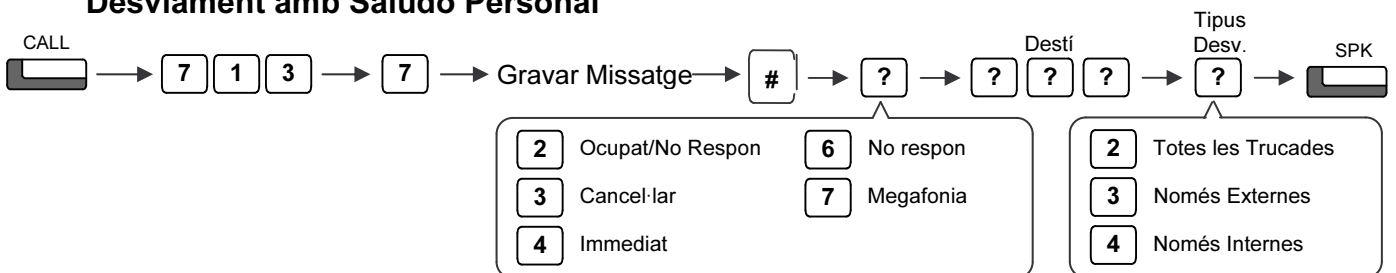

- ◆ Cada cop que activem aquest desviament haurem de gravar un missatge nou.
- ◆ Si en destinació seleccionem el mateix número d'extensió, només reproduïda el missatge i tallarà la trucada.
- ◆ Si volem desviar-lo a un número extern, en destí marcarem 813 + número de marcatge abreujada.
- ◆ No es poden desviar les trucades a un grup de departament.

Missatges del Sistema

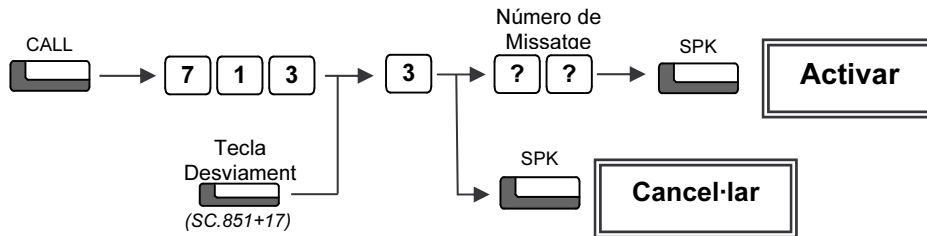

- 01 REUNIT FINS A LES ##:##
- 02 REUNIT - #####
- 03 TORNARÉ A LES ##:##
- 04 PER FAVOR CRIDAR A #####
- 05 OCUPAT FINS A LES ##:##
- 06 MENJANT, TORNARÉ ##:##
- 07 DE VIATGE TORNARÉ ###/##
- 08 VIATGE COMERCIAL #####
- 09 ABSENT TOT EL DIA
- 10 DE VACANCENS FINS ###/##
- 11 REUNIDO HASTA LAS ##:##
- 12 REUNIDO - #####
- 13 VOLVERE A LAS ##:##
- 14 POR FAVOR LLAMAR A #####
- 15 OCUPADO HASTA LAS ##:##
- 16 COMIENDO, VOLVERE ##:##
- 17 DE VIAJE VOLVERE ###/##
- 18 VIAJE COMERCIAL #####
- 19 AUSENTE TODO EL DIA
- 20 DE VACACIONES HASTA###/##

- ◆ *Les caselles amb # és per posar l'hora o la data.*
- ◆ *Amb el comando 836 també podem activar els missatges del sistema. L'operativa és la mateixa però sense utilitzar el comando 3.*
- ◆ *Cada cop que ens truqui una extensió i tinguem un missatge activat, li sortirà aquest missatge a la pantalla.*
- ◆ *Aquesta prestació només funciona amb telèfons digitals.*

Megafonia.

Megafonía Interna

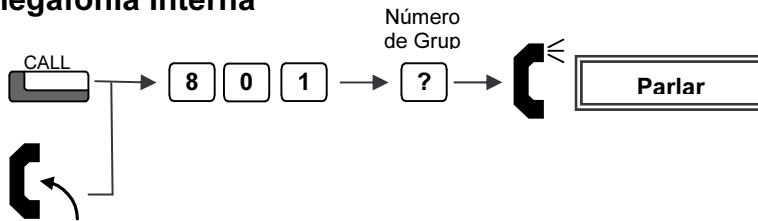

- ◆ *Quan quedem respondre a la trucada de Megafonia.*

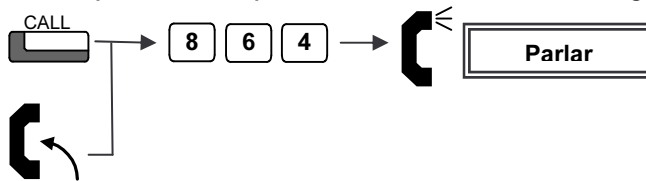

Megafonia Externa

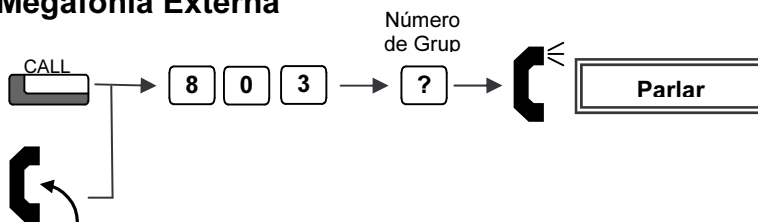

- ◆ *Quan quedem respondre a la crida de Megafonia externa.*

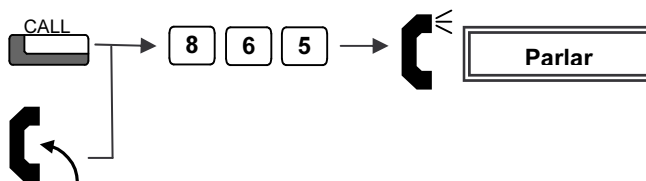

Funcions Generals.

Canvi d’Hora

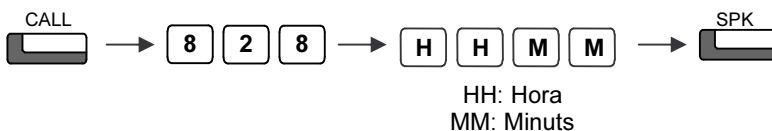

Modes Nocturns Manual

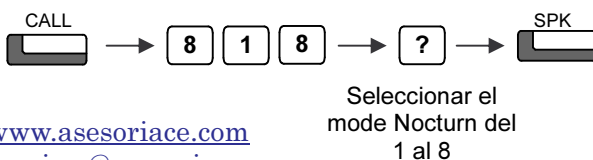

Seleccionar Música en espera

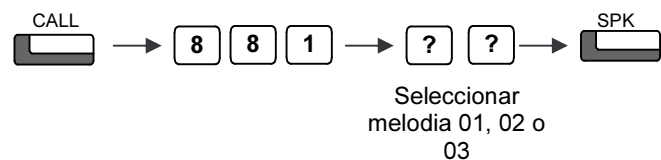

Funcions Generals 2.

Interfono.

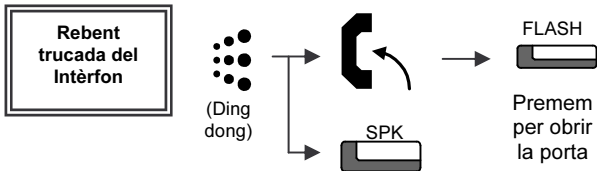

Per trucar als diferents porters

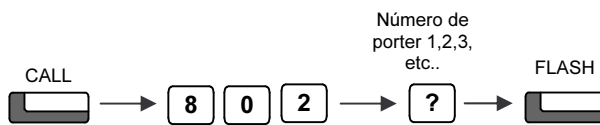

- ◆ Pot portar com a màxim 6 porters.
- ◆ L'obreportes és la tecla FLASH des dels telèfons digitals i la tecla R des dels telèfons bàsics.

Canvi Nom de les Extensions

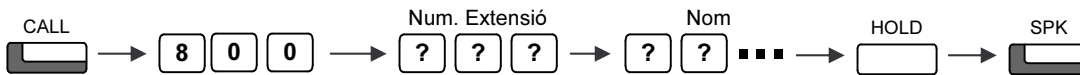

	Número de Pulsacions												
	1	2	3	4	5	6	7	8	9	10	11	12	13
1	1	@	[\]	^	_	'	{		}	→	←
2	A	B	C	a	b	c	2						
3	D	E	F	d	e	f	3						
4	G	H	I	g	h	i	4						
5	J	K	L	j	k	l	5						
6	M	N	O	m	n	o	6						
7	P	Q	R	S	p	q	r	s	7				
8	T	U	V	t	u	v	8						
9	W	X	Y	Z	w	x	y	z	9				
0	0	!	"	#	\$	%	&	'	()			
*	*	+	,	-	.	/	:	;	<	=	>	?	

Funcions Específiques dels telèfons Digitals.

Volum del Timbre

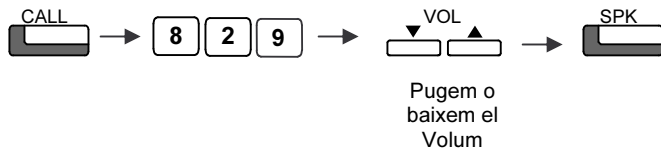

Melodia del Timbre

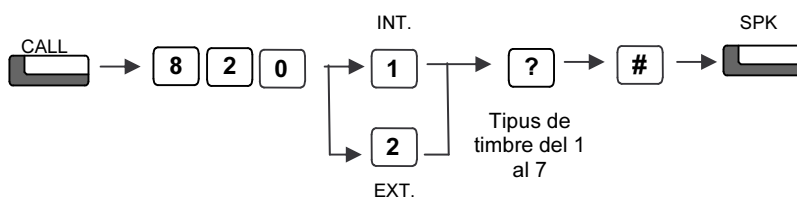

Activar Altaveu per a les Trucades Internes

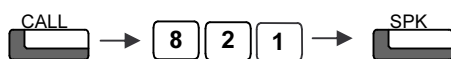

Activat Timbre per a les Trucades Internes

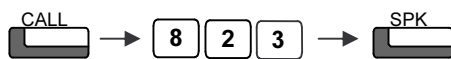

To de Tecles Activar / Desactivar

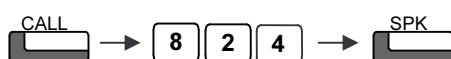

Alarmes

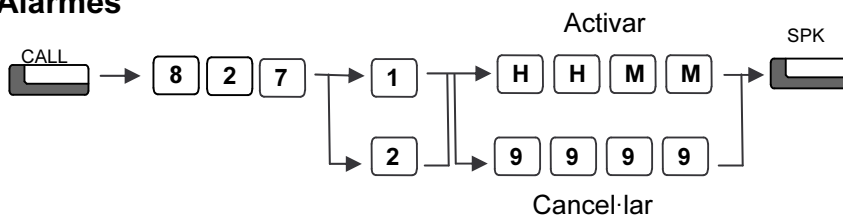

Bloqueig / Desbloqueig de Marcació

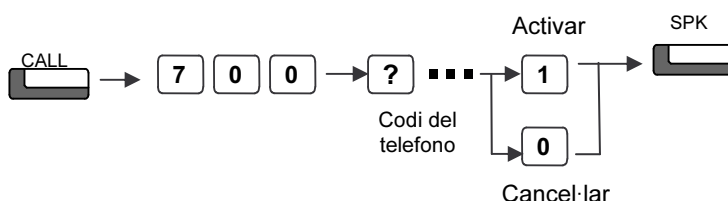

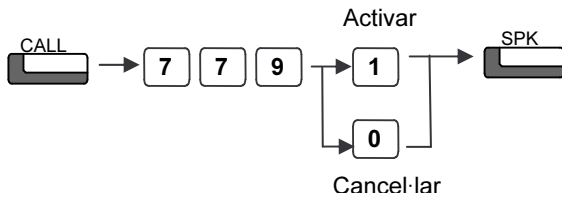
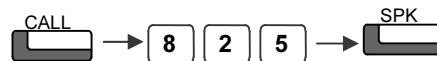
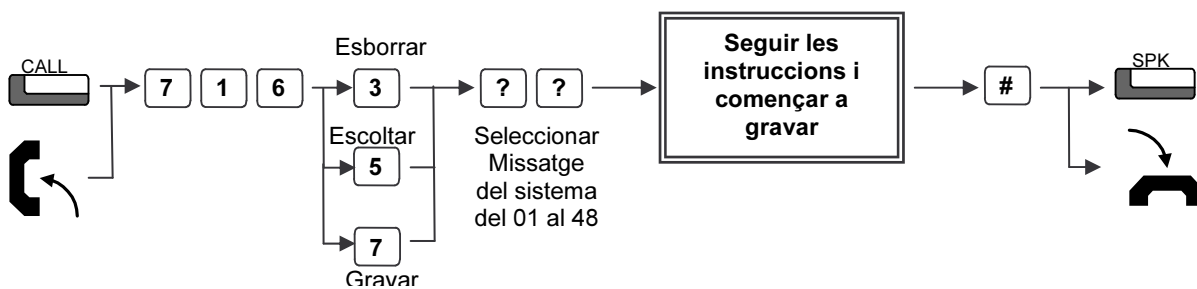
Esborrar Llista de retrucades**Esborrar Llista Caller ID****Trucada en Espera****Música Ambient****Missatges de Benvinguda VMS.**

- ◆ Parlar amb l'administrador del sistema per determinar quins són els missatges assignats a les diferents línies, DDI i maneres nocturns.
- ◆ El sistema disposa de 48 missatges.
- ◆ Si el sistema disposa d'un contestador general, el missatge del contestador es gravarà mitjançant aquest procés.

Gravació de Converses VMS.

- ◆ Parlar amb l'administrador del sistema per activar el servei.
- ◆ N'hi ha prou amb activar la tecla de funció 69.
- ◆ Si la gravació és automàtica, simplement despenjant la trucada començarà a gravar.
- ◆ Cada vegada que es vagi a gravar una conversa, s'ha d'anunciar ja que es pot incórrer en responsabilitats legals.

Assignació de Tecles de Funció VMS.

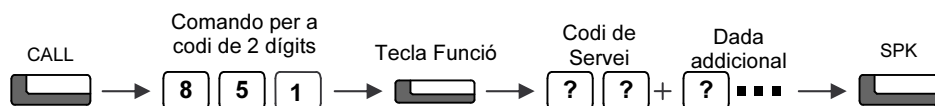

- ◆ Una tecla no podrà ser sobreescrita sense abans haver-la esborrat.
- ◆ Les tecles Programables es poden esborrar introduint el Codi de Servei 00.

Codi de Servei VMS:

67+ Bústia de Veu	Tecla de Bústia de Veu: Tecla d'accés a la Bústia de Veu
68+0	Servei de Bústia de Veu: Avançar la reproducció 8 segons
69+1	Servei de Bústia de Veu: Retrocedir la reproducció 8 segons
69+0	Gravació de Converses: Inici / Parada de gravació de converses en mode manual.
69+1	Gravació de Converses: Esborrat de converses i nova gravació.
69+2	Gravació de Converses: Cancel·lar la gravació de trucada i esborrat.
70+ Bústia de Veu	Contestador automàtic: Ajust del desviament de la trucada a la Bústia de Veu.
71+ Bústia de Veu	Missatge de Salutació: Seleccioneu una de les tres salutacions.

Arbre del Menú de la Bústia de Veu VMS.

Funció de Servei	Codi de Servei	Funció Opcional inclosa en el servei	Codi de Opció
Guia de Ajuda	0#	-	-
Reproduir Missatge	1#	Repetir missatge	1#
		Pausa/Reinicia reproducció	4#
		Esborra missatge i reproduueix següent missatge	7#
		Guarda missatge i reproduueix següent missatge	9#
		Copia missatge	2#
		Avança 8 segons	3#
		Retrocedir 8 segons	6#
		Difondre missatge	28#
Esborrar tots els missatges	7#		
Difondre un missatge	2#		

Funció de Servei		Codi de Servei	Funció Opcional inclosa en el servei	Codi de Opció
Saludo nº1	Reproduir	31#		
	Gravar	32#		
	Esborrar	37#		
Saludo nº 2	Reproduir	35#		
	Gravar	33#		
	Esborrar	38#		
Saludo nº 3	Reproduir	36#		
	Gravar	34#		
	Esborrar	39#		
Notificació de Missatge		61#	Notificar a una extensió	1#
			Notificar a un número extern	2#
			Cancel·lar notificació	0#
			Sortir	*#
Configurar auto attendant		62#		
Reproduir Missatge (Del Primer l'últim)(FIFO)		63#		
Reproduir Missatge (Del últim al primer)(LIFO)		64#		
Configurar Password		65#		
Configuració de control del registre del missatge		66#		
Sortir		*#		

- ◆ Cada cop que accedim a la Bústia de Veu, si tenim missatges nous començarà a reproduir-los automàticament.
- ◆ Els missatges de salutació de les bústies, són diferents dels missatges de benvinguda del sistema.
- ◆ Si una Bústia de Veu a estat assignada com Bústia general, no reproduir els missatges de salutació i si el missatge de benvinguda que se li hagi assignat.

Funcions Generals VMS.

Accés a la Bústia de Veu

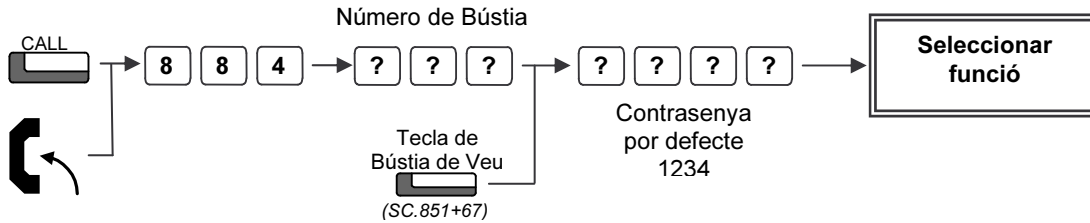

Contrasenya

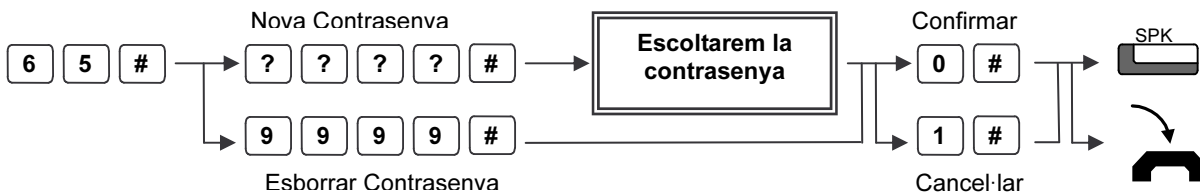

Notificació

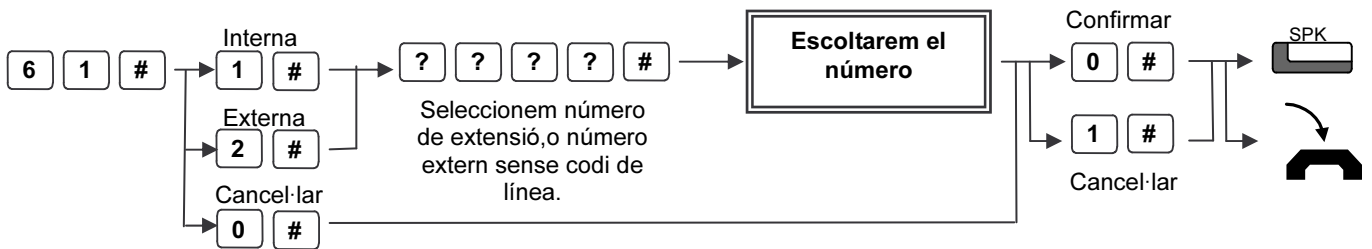

Gravar Missatges de Saludo

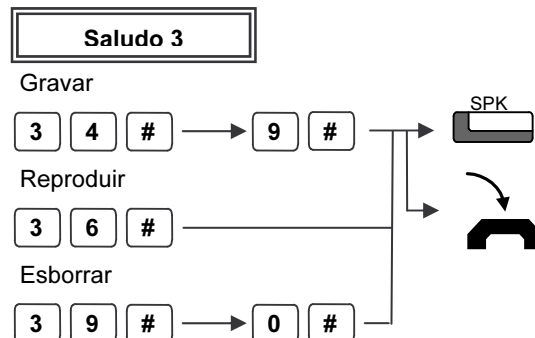
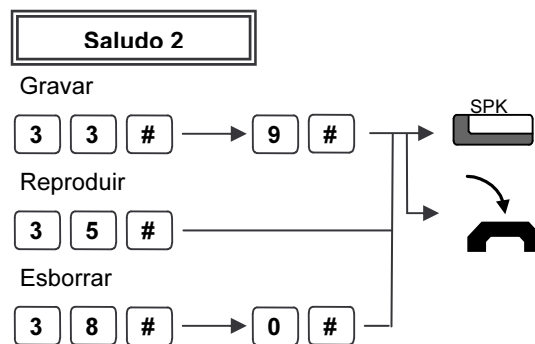
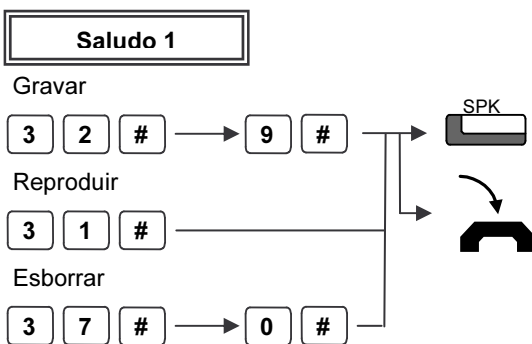

Activar Bústia de Veu

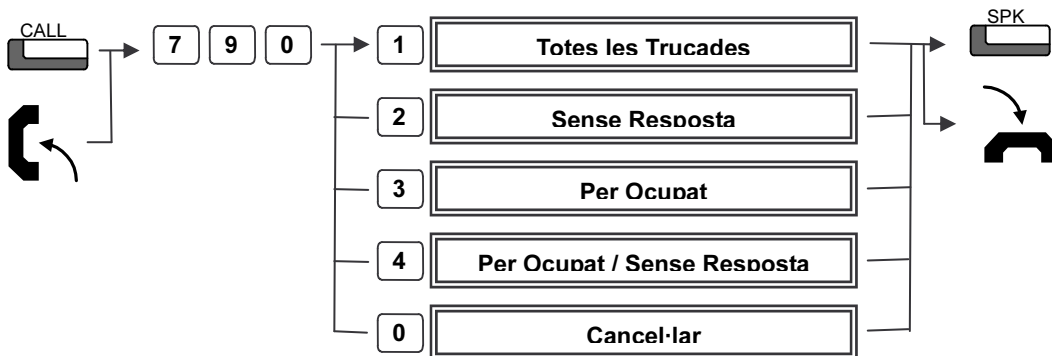

Tecla de
Automated
Attendant
(SC.851+70)

Prémer repetidament la tecla fins a obtenir el desviament desitjat.

Totes les Trucades
Sense Resposta
Per Ocupat
Per Ocupat / Sense resposta
Cancel·lar

Seleccionar Missatge de Saludo 1, 2 o 3 per Reproduir

Change
Automated
Attendant
(SC.851+71)

Prémer repetidament la tecla fins a obtenir el saludo desitjat.

Saludo 1: Làmpada apagada
Saludo 2: Làmpada Fixa
Saludo 3: Làmpada Parpelleja

Un telèfon de línia individual o un telèfon de sistema sense tecla Change Automated Attendant, no pot canviar al missatge de salutació

Accés a la Bústia de Veu des de l'Exterior

Truquem al numero perquè ens despengi el contestador
Sentirem la salutació personal.
Després de finalitzar la salutació es sentiran dos xiulets curts.

→ [?] [?] [?] [?] → [#] →
Marquem la contrasenya

Entrem a l'arbre de menú de la bústia de veu

OPAC.

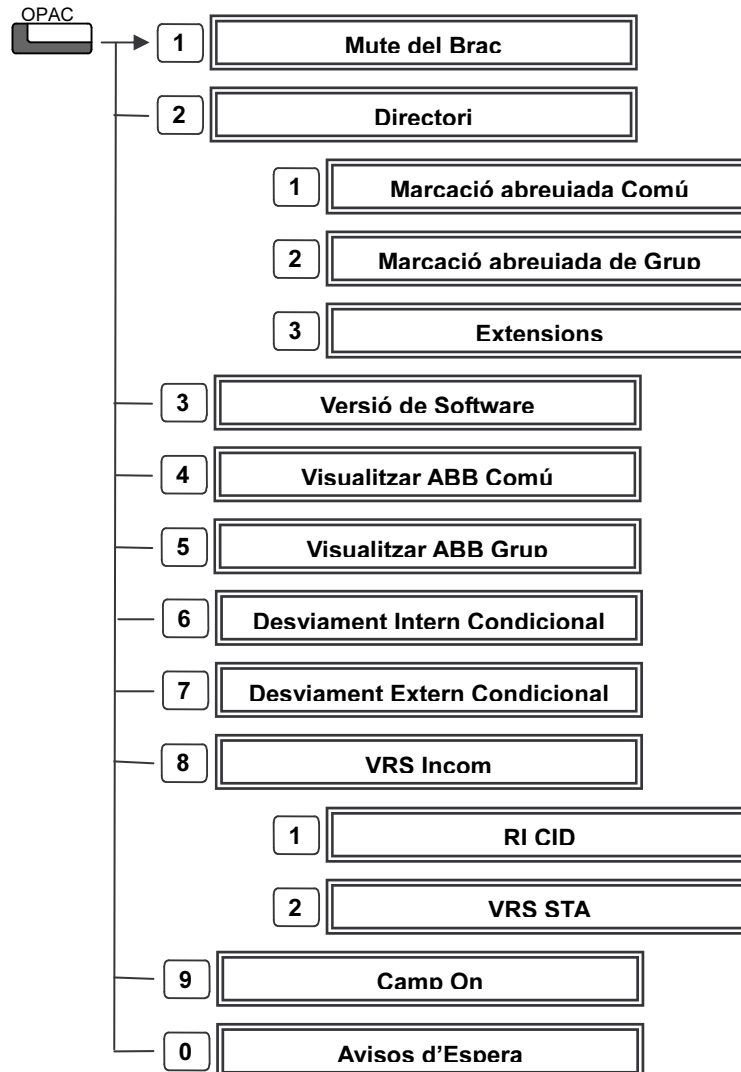

Extensió Mòbil.

Per al funcionament d'aquest servei, hem de tenir habilitada la identificació de trucada en les línies connectades a la central.

Hem de trucar amb la identificació activa.

Trucar a una extensió

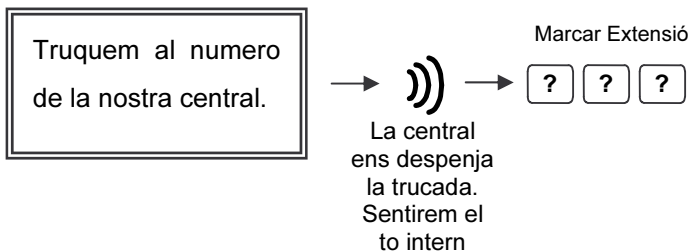

Trucar a un Número Extern



Transferir Trucades

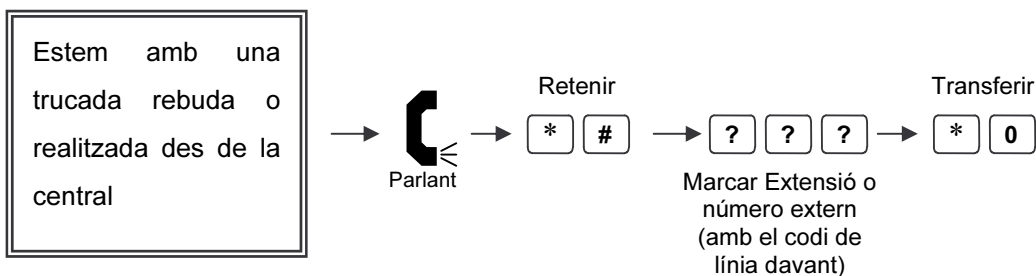

- ◆ Quan vulguem trucar a una extensió mòbil, haurem de trucar al número d'extensió assignat.
- ◆ Pràcticament estan habilitades totes les funcions de les extensions.
- ◆ Es pot activar el servei nocturn, activar desviaments, modificar els missatges del sistema, fer funcionar la megafonia, capturar trucades, obrir la porta del porter automàtic, rebre trucades externes, accés a la VeuIP, etc...

CTI.

Instal·lació Driver > Sopho IPC 1st Party TSP Driver

Seleccionem "Ejecutar"

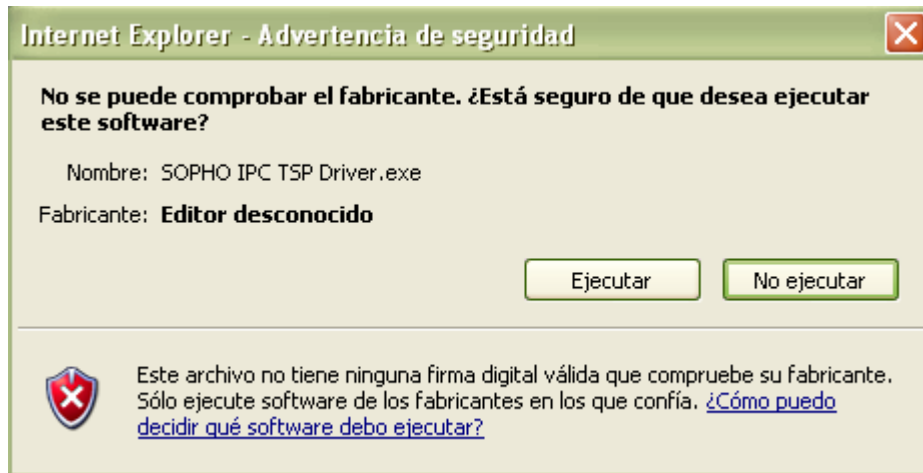

Seleccionem "Ejecutar"

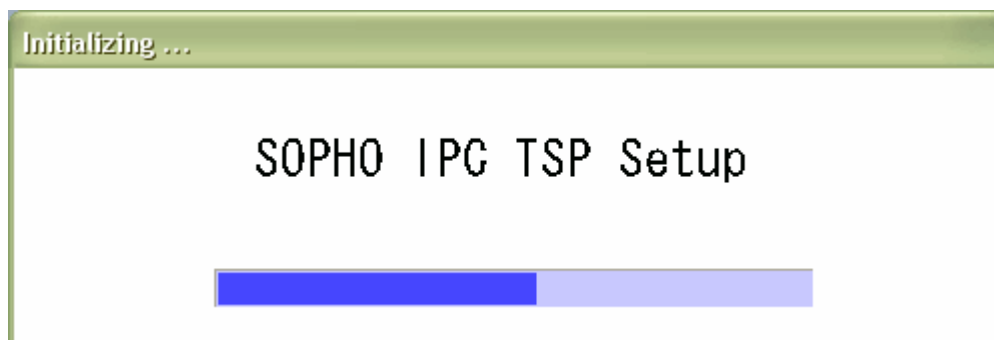

Pantalla de configuració.

The screenshot shows the 'SOPHO IPC Telephony Service Provider' configuration window. It is divided into several sections:

- Telephony System Information:** Company Name (PBC), Product Version (4.0.1).
- Operation Mode:** Radio buttons for Multi Line and Single Line (selected), with a checked checkbox for Outlook.
- Line Information:** Extension No. (214), Extension Name (Taller), PBX IP Address (172.16.0.10), RefreshDate (12-12-2007 08:42), PBX TCP Port (8282), TAPI Server HostName/IPAddress (localhost).
- Buttons:** Line Info Refresh, Line Configuration, Aceptar, Cancelar, Ayuda.

Extension No.: Indiquem l'extensió a la que va associada l'ordinador.

PBX IP Address: IP de la central

PBX TCP Port: Port de treball del CTI

Una cop finalitzada la instal·lació ens demanarà reiniciar l'equipo.

Seleccionem: >Panel de Control

>Opciones de teléfono y módem

>Avanzada (Ens permet modificar les dades)

The screenshot shows the 'Opciones de teléfono y módem' window with the 'Avanzada' tab selected. It displays a list of providers, with 'SOPHO IPC Telephony Service Provider' highlighted. The 'SOPHO IPC Telephony Service Provider' window is also visible in the background, showing the same configuration details as in the previous image.